

MEMÒRIA

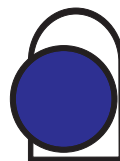

CODEx[®]
ARQUEOLOGIA I PATRIMONI

MEMÒRIA DE LA INTERVENCIÓ
ARQUEOLÒGICA AL PASSEIG
DE PUJADES 10 - 20.
(Parc de la Ciutadella)

Codi 075/05

(Barcelona, Barcelonès)

Data intervenció entre 18 i 23 de març i 4 d'abril de 2005

Autor:

Sergi Segura Bueno

Data de lliurament: Desembre de 2006

ÍNDEX

1.- INTRODUCCIÓ	2
2.- SITUACIÓ	3
3.- ANTECEDENTS.....	4
3.1.- ANTECEDENTS ARQUEOLÒGICS	4
3.2.- NOTÍCIES HISTÒRIQUES	5
4.- METODOLOGIA	6
5.- DESENVOLUPAMENT DELS TREBALLS	7
6.- RESULTATS DE LA INTERVENCIÓ ARQUEOLÒGICA	9
7.- CONCLUSIONS.....	12
9.- BIBLIOGRAFIA	13

Annex 1. Planimetria

Annex 2. Fitxes d'unitats estatigràfiques

Annex 3. Inventari del material arqueològic

Annex 4. Inventari fotogràfic

1. INTRODUCCIÓ

En aquesta memòria es presenten els resultats dels treballs portats a terme al Parc de la Ciutadella de Barcelona (Barcelonès), entre els dies 18 i 23 de març i el dia 4 d'abril de l'any 2005.

Les tasques arqueològiques han consistit en el seguiment dels rebaixos de terres realitzats per a la instal·lació d'un àrea per a gossos. La caixa de la zona de gossos té les mides de 5,80 m d'amplada a la banda nord i 12,30 m a la sud, 43 m de llargada i 25-30 cm aproximadament de profunditat. També s'han realitzat dues rases d'uns 50 cm d'ample i 50 cm de profunditat aproximadament per a les conduccions de l'esmentada instal·lació; la primera, situada al sector sud-oest i amb una llargada de 14,77 m, correspon a l'aigua i l'electricitat dels aspersors; la segona, situada a la zona sud-est i amb una llargada de 5,90 m, correspon al tub de subministrament d'aigua de la font situada dins la zona per a gossos.

La intervenció ha estat portada a terme per l'empresa CODEX-Arqueologia i Patrimoni, sota la direcció tècnica de l'arqueòleg Sergi Segura Bueno, d'acord amb la corresponent resolució de la Direcció General del Patrimoni Cultural de la Generalitat de Catalunya. La realització de l'obra i el finançament dels treballs arqueològics han anat a càrrec de FAUS, S.A.

2. SITUACIÓ

L'actuació es troba al terme municipal de Barcelona, comarca del Barcelonès, a la zona corresponen al Passeig de Pujades, 10-20. Concretament al nord de l'interior del Parc de la Ciutadella.

La zona es situaria extramurs de Ciutat Vella, fora del perímetre de la primera muralla medieval de Barcelona.

L'alçada sobre el nivell del mar seria aproximadament de 6,67 m.

3. ANTECEDENTS

3.1. ANTECEDENTS ARQUEOLÒGICS

En referència a l'activitat arqueològica realitzada prèviament en aquesta zona es poden destacar diverses intervencions.

La primera és un seguiment que es va realitzar al 1990 amb motiu de la construcció d'un gran col·lector d'aigües al mateix Parc de la Ciutadella. Va ser dirigit per les arqueòlogues Tona Majó i Emilia Pagès. En aquesta intervenció va aparèixer part del convent de Santa Clara, algunes edificacions de l'antic Barri de la Ribera i un dels petits baluards de la ciutadella, situat entre el baluard del Rei i el de la Reina, amb la porta d'entrada i part d'un petit pont.

Al 1991, a la Plaza Comercial, es va portar a terme una excavació dirigida pels arqueòlegs Robert Farré i Dolores Serra on es va documentar una part important de l'antic Barri de la Ribera.

Una tercera intervenció, realitzada al Passeig Pujades núm.1 al desembre del 1995 per l'arqueòleg Albert Martín i Menéndez amb unes prospeccions prèvies al juny del mateix any, va posar al descobert una zona de necròpolis dels segles VII-IX.

Al novembre del 2003, l'empresa Atics va portar a terme una intervenció a l'entorn del Parc de la Ciutadella sota la direcció de l'arqueòloga Ariadna Traveset i Civit. Es van documentar diversos murs associables als diferents edificis que formaven el complex defensiu de la ciutadella.

Finalment a l'antic mercat del born, situat al sud-oest del Parc de la Ciutadella, es van realitzar diverses intervencions –al 1994 dirigida per les arqueòlogues Eulalia Barrasetas i Josefa Huertas, al 1998 per les arqueòlogues Marta Fàbregas i Josefa Huertas i al 2001 per l'empresa CODEX (dirigida pels

arqueòlegs Pere Lluís Artigues Conesa i Antoni Fernández Espinosa)- que van posar al descobert gran part de l'antic Barri de la Ribera.

3.2. NOTÍCIES HISTÒRIQUES

La part afectada per l'actuació arqueològica no serà urbanitzada fins a la construcció de la ciutadella el 1717. És fins aquesta data una zona extramurs amb la parròquia de Santa Eulàlia del Camp (s.XII) al nord i el barri de la ribera i el convent de Santa Clara (1237) al sud; aquests últims, envoltats per la muralla medieval de mitjans del segle XIV.

El 1715, després de la derrota de Barcelona davant les tropes borbòniques el 1714, començaran les primeres demolicions per a la construcció de la ciutadella; aquestes es van continuar el 1717 i van provocar el desplaçament de la gent del barri de la Ribera i de diferents construccions religioses com la confraria i capella del Sant Esperit, l'hospital de Santa Marta i els Convents de santa Clara, de Sant Agustí, dels Clergues Menors i dels Caputxins.

Després de les revolucions del 1868 la *Junta Revolucionaria de Barcelona* decidirà enderrocar la ciutadella i el mateix any desapareixen els seus murs exteriors.

El 1871 l'ajuntament de Barcelona convoca un concurs per a la construcció pel Parc de la Ciutadella que el guanyarà el mestre d'obres Josep Fontseré. Aquest projecte s'aprovarà i es portarà a terme al 1872, malgrat que la construcció es va allargar entre els anys setanta i vuitanta.

Fins avui en dia el parc es troba en contínua renovació.

4. METODOLOGIA

Pel que fa a la metodologia emprada s'ha procedit a una correcta documentació seguint el mètode Harris-Carandini.

Les unitats estatigràfiques han sigut diferenciades i documentades segons el sector en el qual s'han trobat; així el sector 1 amb les unitats 100 i 101 correspondria a la caixa de la zona per a gossos; el sector 2 amb les unitats de la 200 a la 203 correspondria a la rasa situada a la zona sud-oest; i, finalment, el sector 3 amb les unitats de la 300 a la 304 correspondria a la rasa situada a la zona sud-est.

Quant a la documentació gràfica, s'han realitzat diapositives i fotografies digitals de tot el procés de control arqueològic.

També s'han portat a terme diverses plantes de situació, així com les seccions corresponents. Les escales del dibuix de treball han estat 1:20, 1:50. S'ha d'assenyalar que totes les cotes són absolutes, és a dir sobre el nivell del mar.

Els materials arqueològics recuperats han estat rentats, siglats i inventariats. Estan identificats amb la sigla 071/05- seguit amb el número d'estrat corresponent.

5. DESENVOLUPAMENT DELS TREBALLS

Els treballs s'han portat a terme entre els dies 18 i 23 de març i el dia 4 d'abril del 2005. En tot moment el recinte ha estat tancat i senyalitzat en compliment de les normes de seguretat.

En un primer moment es va desmuntar un joc infantil de metall que es situava a la zona on es portaven a terme els rebaixos. Posteriorment es va obrir mecànicament amb una bobcat amb pala la caixa per a la zona per a gossos. Aquesta zona es va documentar com a sector 1.

Posteriorment es va realitzar la rasa situada a la zona sud-oest, documentada com a sector 2. Al creuar un camí asfaltat, transitat tant per vianants com per vehicles, va ser necessari obrir la meitat en un primer moment i després que aquesta s'hagués reomplert obrir l'altra meitat.



Obertura del sector 2. Vist des de l'est

Finalment es va portar a terme l'excavació de la rasa situada a la zona sud-est documentada com a sector 3.

Tant a la caixa com a les rases realitzades la profunditat ha variat depenent dels serveis que han aparegut, de forma que en alguns casos només s'han rebaixat 36 cm com en altres 60 cm.

La troballa de la canalització UE: 302 al sector 3 ha fet necessari rebaixar uns 80 cm de les terres dels costats per poder observar i documentar l'estatigrafia associada. Després de la seva correcta documentació i constatar que es tractava d'una canalització moderna (com a molt principis del segle XX), possiblement encara en funcionament, i que es trobava afectada superficialment per a la col·locació del tub de l'aigua, s'ha procedit al seu rebaix (uns 20 cm.) sense que aquest afectés al seu ús actual.

L'equip de treball va estar format per un arqueòleg i per personal de FAUS, S.A.

6. RESULTATS DE LA INTERVENCIÓ ARQUEOLÒGICA

Els treballs han permès la documentació de part de l'estatigrafia d'aquesta part del Parc de la Ciutadella.

Malgrat que l'actuació arqueològica s'ha dividit en sectors, hi ha una sèrie d'estrats que es poden igualar. Així mateix, el superficials UE:100-200-300 es poden considerar com un de sol, amb alguna varietat segons la zona rebaixada; cap al nord és un superficial amb més potència a causa de la herba plantada i més cap al sud té menys potència i es compon de diverses capes de sorra.

Al sector 1, per sota del superficial, apareix la UE:101, igualable a la UE:203; es tractaria bàsicament d'un estrat molt heterogeni, argilós, amb molta runa (material constructiu) i molt afectat per serveis actuals i forats per col·locar arbres, bancs, etc. El material trobat té una cronologia entre el segle XV fins avui en dia.

Al sector 2, després d'extreure el superficial, apareix la UE:203, estrat heterogeni amb argila i runa cobert a la zona central per la UE:201; aquest últim estrat anivellaria el terreny per a la col·locació de l'asfaltat i la seva preparació (UE:202).



Detall de la UE:201 i la UE:202. Vist des de l'est

Al sector 3, després d'extreure la UE:301, apareix als 68-70 cm i a la part sud-est una canalització moderna amb un tub de ciment dintre d'una caixa realitzada amb pedres planes i maons lligats amb ciment; aquesta està tallada just al arribar a una font situada a l'extrem de la rasa i té una obertura a la part superior, possiblement per alguna reforma posterior.



Detall d'una canalització del sector 3. Vist des del nord-oest

Finalment, al nord-oest del sector 3, coberta per la UE:301, apareix una canalització d'uns 60 cm d'ample i possiblement 80 o 90 cm de potència (UE:302). Està composta per maons lligats amb morter. La trinxera de fonamentació UE:304 de la canalització talla un estrat argilós de color gris, UE:303, que dona un material com a molt antic de principis del segle XX (tros d'ampolla de vidre no bufada).



Detall de la canalització UE:302. Vist des del sud-est

7. CONCLUSIONS

Com ja s'ha comentat, en aquesta zona es va construir la ciutadella borbònica i un dels baluards de la mateixa era possible que aparegués durant la intervenció. Per la falta de restes, tant d'estructures com de material ceràmic, no s'ha documentat aquest fet; per tant, el baluard es situaria més cap al sud o sud-est, o hauria desaparegut a causa dels enderrocs, aprofitament de pedres o moviments de terres posteriors.

El que es pot constatar són unes estatigrafies, UE:101-203-301, molt afectades per serveis actuals i la col·locació de diversos elements, com arbres, bancs, jocs infantils, etc. que aporta uns materials d'una cronologia molt variada (segle XV-XX) que no permeten aportar cap llum a la realitat històrica de la zona.

9. BIBLIOGRAFIA

MEMORIA

- Galera Montserrat, 1972, Atlas de Barcelona (segle XVI-XX) Publicaciones del Colegio Oficial de Arquitectos de Cataluña y Baleares, Barcelona.
- Garcia i Espuche, Albert; Guàrdia i Bassols, Manuel, 1986, Espai i societat a la Barcelona pre-industrial Edicions de la Magrana, Barcelona.
- Sogrequés i Callicó, J. (Dir.), 1992, Historia de Barcelona Ajuntament de Barcelona, Barcelona.
- Soley, Ramón, 1998, Atles de Barcelona Editorial Mediterrània, Barcelona.

CERÀMICA

- La rajola catalana de mostra dibuixada per Salvador Miquel, Associació Catalana de Ceràmica, Barcelona, 2000.
- Padilla Lapuente, I. 1998, Ceràmica medieval i postmedieval, circuits productius i seqüències culturals, Universitat de Barcelona, Barcelona.

Annex 1. Planimetria

Núm.	Títol	UE	Escala
1	Planta de situació		1/1000
2	Planta general		1/200
3	Sector 1 - Secció A-A'	100 101	1/50
4	Sector 1 - Secció B-B'	100 101	1/20
5	Sector 2 - Secció A-A'	200 201 202 203	1/20
6	Sector 3 - Secció A-A'	300 301 302 303	1/20
7	Planta i alçat de l'estructura UE:302	302	1/20

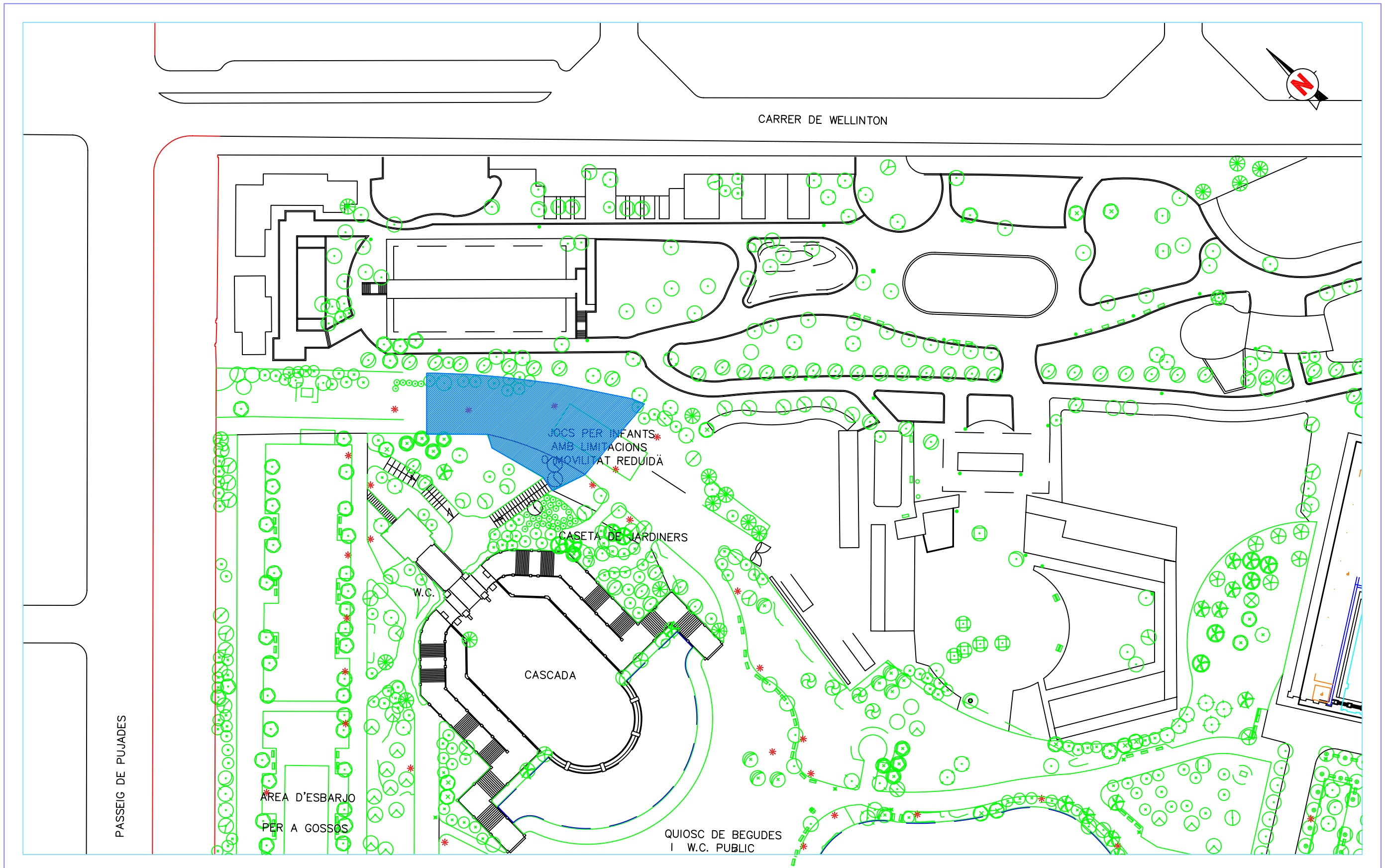

DIRECCIÓ ARQUEOLÒGICA:

Sergi Segura

AUTORS:
Sergi Segura
Mario Granollers
Laia Creus

CODEX
ARQUEOLOGIA I PATRIMONI
DIN A3 Escala: 1:1000

INTERVENCIÓ
Passeig de Pujades, 10-20
(Parc de la Ciutadella) Barcelona
0 50

NOM DEL PLÀNOL
Planta de situació
Data: març 2005

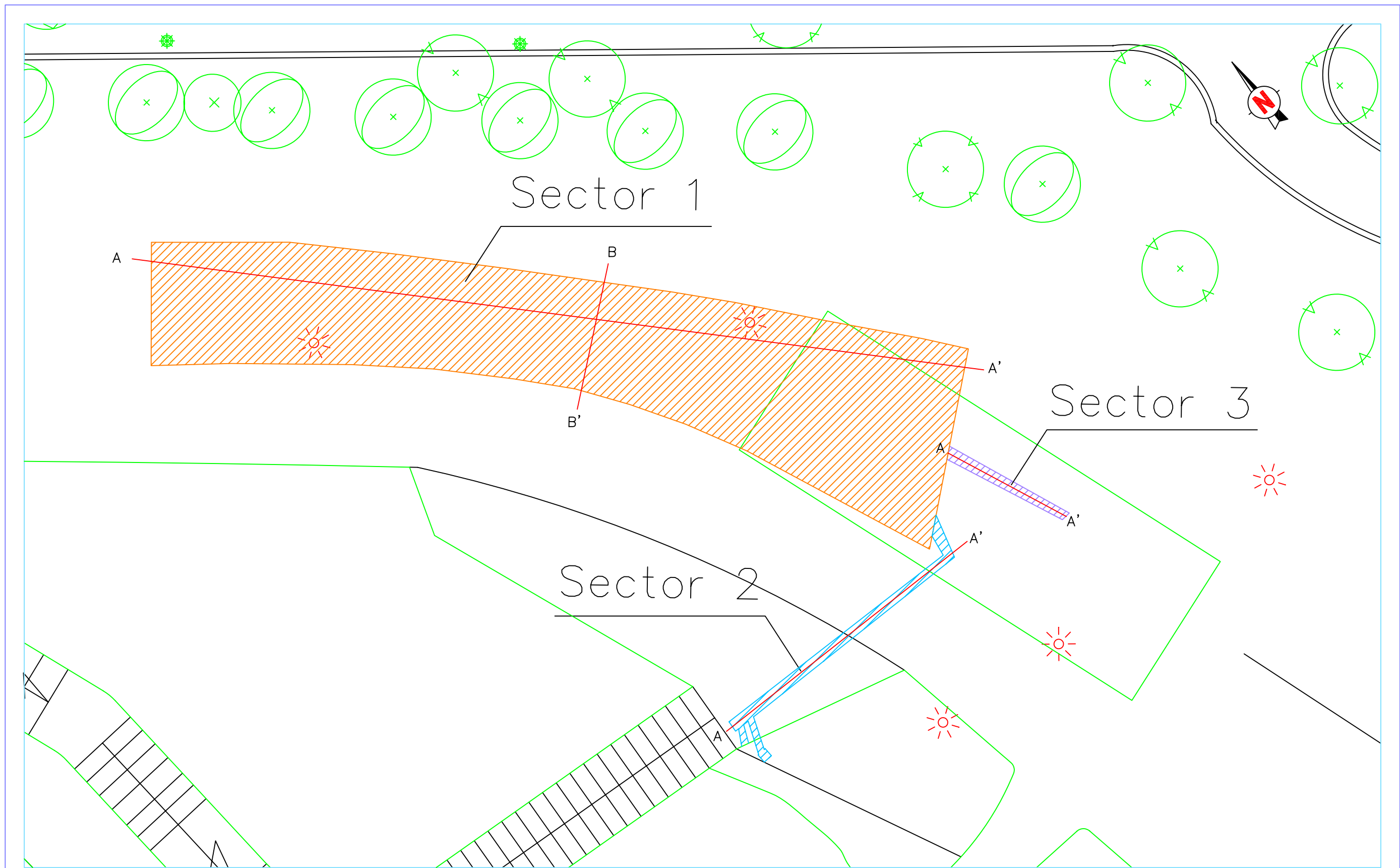

Núm.
1

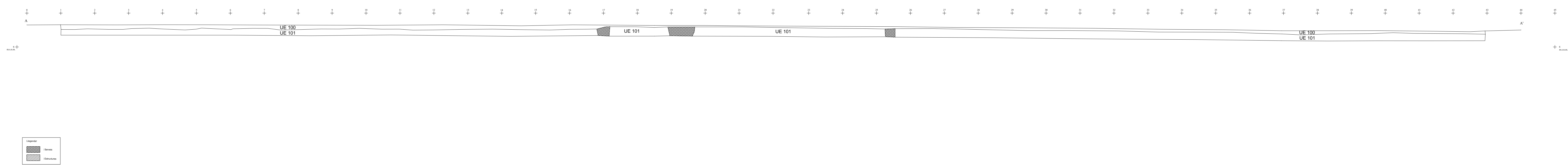

DIRECCIÓ ARQUEOLÒGICA: Sergi Segura	AUTORS: Sergi Segura Mario Granollers Laia Creus	CODEX ARQUEOLOGIA I PATRIMONI DIN A3 Escala: 1:200	INTERVENCIÓ Passeig de Pujades, 10-20 (Parc de la Ciutadella) Barcelona	NOM DEL PLÀNOL Planta general	Núm. 2
				Data: març 2005	

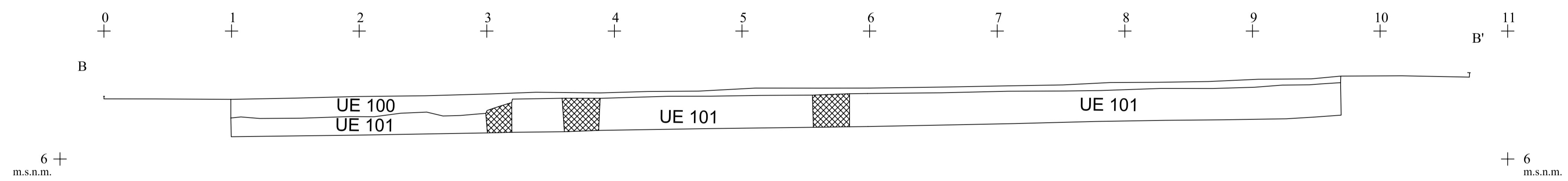



Legenda:
 : Serveis
 : Estructures

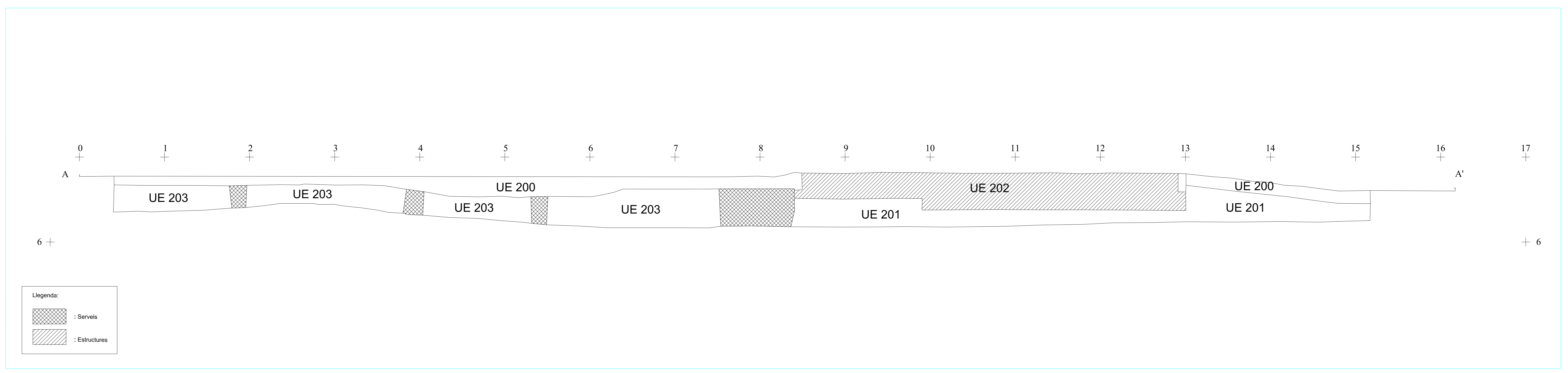

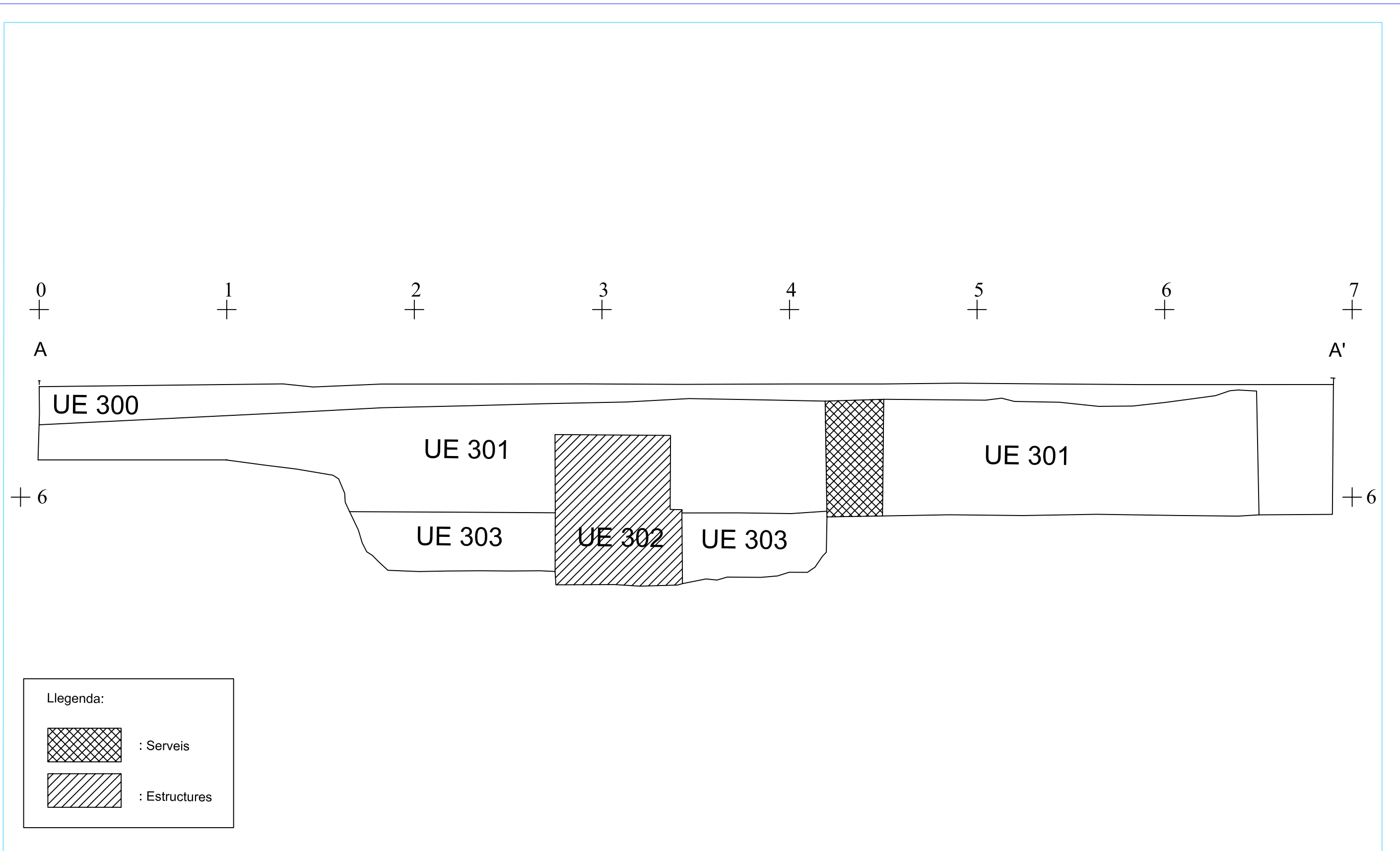

Llegenda:

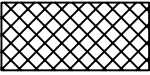
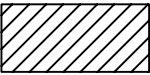
	: Serveis
	: Estructures

DIRECCIÓ ARQUEOLÒGICA:
Sergi Segura

AUTORS:
Sergi Segura
Mario Granollers
Laia Creus

CODEX
ARQUEOLOGIA I PATRIMONI
DIN A3 Escala: 1:20

INTERVENCIÓ
Passeig de Pujades, 10-20
(Parc de la Ciutadella) Barcelona
0  1

NOM DEL PLÀNOL
Sector 3-secció A-A'
Data: març 2005

Núm.
6

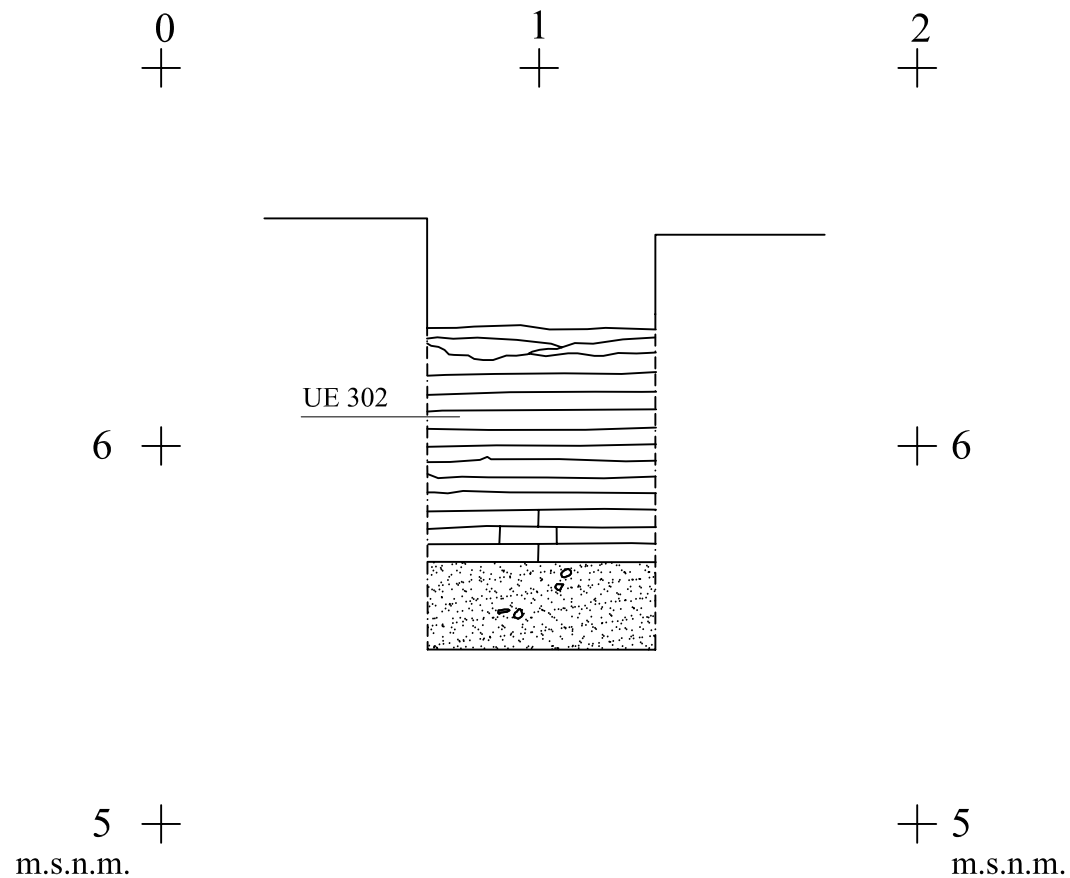
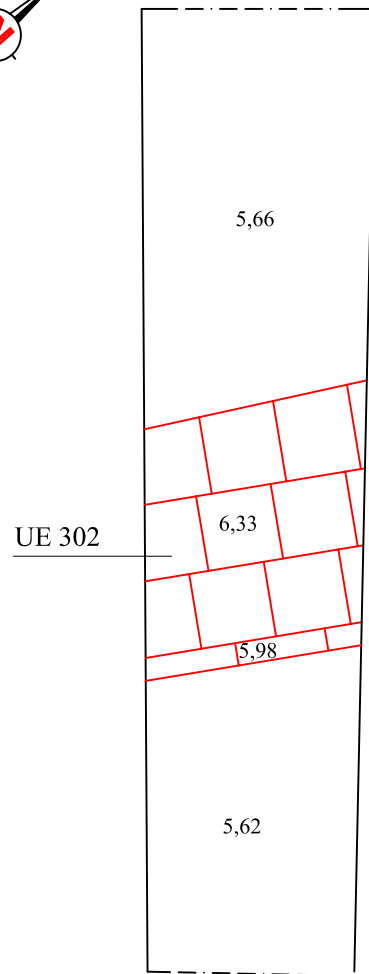

DIR. ARQUEOLÒGICA

Sergi Segura

AUTORS

Sergi Segura
Laia Creus
Mario Granollers



DIN A4 Escala: 1:20

INTERVENCIÓ

Passeig de Pujades, 10-20
(Parc de la Ciutadella) Barcelona

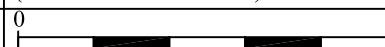

NOM DEL PLÀNOL

Planta i alçat de
l'estructura UE:302

Data: març 2005

Núm.

7

Annex 2. Fitxes d'unitats estatigràfiques

Definició UE		Textura		Composició		Sector		100	
Estrat		Sorra		Sorra		1			
		Color		Orgànica		Zona		Foto. Plan.	
		Marró Fosc		Artificial				7 3	
Relacions Físiques		Igual a 200 300		Ceràmica, pedres, plàstic, vidre				8 4	
Cobreix a		Cobert per		Datació		Criteri datació		9	
101				Modern		Ceràmic		10	
Farceix a		Farcit per		Interpretació					
				Superficial					
Talla a		Tallat per		Observacions					
				Superficial amb una potència que varia de 4 cm a 24 cm. Compost per diverses capes de sorra.					
Es recolza en		Se li recolza		Afecció		Tipus			
				Si <input checked="" type="checkbox"/>		Total			
Es lliura		Se li lliura		No <input type="checkbox"/>					
				%					

Definició UE		Textura		Composició		Sector		101	
Estrat		Argilosa		Argila		1			
		Color		Orgànica		Zona		Foto. Plan.	
		Vermellós		Artificial				9 3	
Relacions Físiques		Igual a 203		Ceràmica, mat. Constructiu, vidre, metall				10 4	
Cobreix a		Cobert per		Datació		Criteri datació			
101		100		Finals		Ceràmic			
Farceix a		Farcit per		Interpretació					
				Anivellació					
Talla a		Tallat per		Observacions					
				Estrat d'anivellació compost per capes d'argila i runa amb potències i quantitats variables. Molt heterogeni amb gran quantitat d'intrusions modernes pels serveis actuals. A més profunditat menys runa i més argila.					
Es recolza en		Se li recolza		Afecció		Tipus			
				Si <input checked="" type="checkbox"/>		Total			
Es lliura		Se li lliura		No <input type="checkbox"/>					
				%					

Definició UE		Textura		Composició		Sector		200	
Estrat		Sorra		Sorra		2			
		Color		Orgànica		Zona		Foto. Plan.	
		Marró Fosc		Artificial				5	
Relacions Físiques		Igual a 100-300							
Cobreix a		Cobert per		Datació		Criteri datació			
201 203				Modern		Ceràmic			
Farceix a		Farcit per		Interpretació					
				Superficial					
Talla a		Tallat per		Observacions					
				Superficial, que cobreix part de la rasa, compost per capes de sorra amb una potència variable entre 10-24 cm.					
Es recolza en		Se li recolza		Afecció		Tipus			
				Si <input checked="" type="checkbox"/>		Total			
Es lliura		Se li lliura		No <input type="checkbox"/>					
				%					

Definició UE		Textura		Composició		Sector		201	
Estrat		Solta		Argila		2			
		Color		Geològica		Zona		Foto. Plan.	
		Marró		Òssos				11 5	
		Artificial		Ceràmica, mat. Constructiu				12	
Relacions Físiques		Igual a		Datació		Criteri datació			
Cobreix a 203		Cobert per 200 202		Modern		Ceràmic			
Farceix a		Farcit per		Interpretació		Anivellació			
Talla a		Tallat per		Observacions		Estrat de color marró amb material modern. Possiblement de quan es va fer la rasa per col·locar l'asfalt.			
Es recolza en		Se li recolza		Afecció		Tipus			
Es lliura		Se li lliura		Si <input checked="" type="checkbox"/>		Total			
				No <input type="checkbox"/>		%			

Definició UE		Textura		Composició		Sector		202	
Estructura						2			
		Color		Geològica		Zona		Foto. Plan.	
								11 5	
		Artificial		Asfalt, formigó, pedres				12	
Relacions Físiques		Igual a		Datació		Criteri datació			
Cobreix a 201		Cobert per		Modern		Estratigràfic			
Farceix a		Farcit per		Interpretació		Paviment i preparació de paviment			
Talla a		Tallat per		Observacions		Nivell d'ús compost per una capa d'asfalt de 3 cm i una preparació de formigó i pedres.			
Es recolza en		Se li recolza		Afecció		Tipus			
Es lliura		Se li lliura		Si <input checked="" type="checkbox"/>		Parcial			
				No <input type="checkbox"/>		%			

Definició UE		Textura		Composició		Sector		203	
Estrat		Argilosa		Argila		2			
		Color		Geològica		Zona		Foto. Plan.	
		Vermellós						5	
		Artificial		Ceràmica, mat. Cosntructiu					
Relacions Físiques		Igual a		Datació		Criteri datació			
Cobreix a		Cobert per 200 201		Finals		Ceràmic			
Farceix a		Farcit per		Interpretació		Anivellació			
Talla a		Tallat per		Observacions		Estrat d'anivellació molt heterogeni amb bastant material constructiu. Estrat tallat per molts serveis actuals.			
Es recolza en		Se li recolza		Afecció		Tipus			
Es lliura		Se li lliura		Si <input checked="" type="checkbox"/>		Total			
				No <input type="checkbox"/>		%			

Definició UE		Textura		Composició		Sector		300	
Estrat		Solta		Geològica Sorra		3		Foto. Plan.	
		Color		Orgànica		Zona		6	
		Marró		Artificial					
Relacions Físiques		Igual a 100 200		Datació		Criteri datació			
Cobreix a 301		Cobert per		Modern		Ceràmic			
Farceix a		Farcit per		Superficial					
Talla a		Tallat per		Observacions					
Es recolza en		Se li recolza		Superficial d'entre 3-11 cm de potència compost per capes de sorra de diferents colors.					
Es lliura		Se li lliura		Afecció Si <input checked="" type="checkbox"/>		Tipus			
				No <input type="checkbox"/>		Total			

Definició UE		Textura		Composició		Sector		301	
Estrat		Solta		Geològica Argila		3		Foto. Plan.	
		Color		Orgànica		Zona		6	
		Marró		Artificial					
Relacions Físiques		Igual a		Datació		Criteri datació			
Cobreix a 302 303		Cobert per 300		Modern		Ceràmic			
Farceix a		Farcit per		Anivellació					
Talla a		Tallat per		Observacions					
Es recolza en		Se li recolza		Estrat compost per capes d'argila molt heterogènies. Apareix material modern, totxo i vidre. A més profunditat començar a ser un estrat més argilós i amb menys material constructiu.					
Es lliura		Se li lliura		Afecció Si <input checked="" type="checkbox"/>		Tipus			
				No <input type="checkbox"/>		Total			

Definició UE		Textura		Composició		Sector		302	
Estructura				Geològica		3		Foto. Plan.	
		Color		Orgànica		Zona		23 6	
				Artificial				24 7	
Relacions Físiques		Igual a		Datació		Criteri datació		27	
Cobreix a 304		Cobert per 301		Finals		Estratigràfic		28	
Farceix a		Farcit per		Canalització					
Talla a		Tallat per		Observacions					
Es recolza en		Se li recolza		Canalització composta de maons (20X20 cm) lligats amb morter. A la part inferior presenta una composició de pedres petites i morter.					
Es lliura		Se li lliura		Afecció Si <input checked="" type="checkbox"/>		Tipus			
				No <input type="checkbox"/>		Parcial			

Definició UE		Textura		Composició		Sector		303	
Estrat		Solta		Argila		3		Foto. Plan.	
Relacions Físiques		Color		Geològica		Zona			
Igual a		Gris		Orgànica					
				Artificial		Ceràmica, mat. Constructiu, vidre, metall			
Cobreix a		Cobert per		Datació		Criteri datació			
		301		Fianls		Ceràmic			
Farceix a		Farcit per		Interpretació					
				Anivellació					
Talla a		Tallat per		Observacions					
		304		Estrat de color grisenc i poc compacte tallat per la trinxera de fonamentació UE:304 de la canalització UE:302.					
Es recolza en		Se li recolza		Afecció		Tipus			
				Si <input checked="" type="checkbox"/>		Total			
Es lliura		Se li lliura		No <input type="checkbox"/>					
				%					

Definició UE		Textura		Composició		Sector		304	
Retall/Interestrat						3		Foto. Plan.	
Relacions Físiques		Color		Geològica		Zona			
Igual a				Orgànica					
				Artificial					
Cobreix a		Cobert per		Datació		Criteri datació			
		302		Finals		Estratigràfic			
Farceix a		Farcit per		Interpretació					
		303		Trinxera de fonamentació					
Talla a		Tallat per		Observacions					
303				Trinxera de fonamentació de la canalització UE:302 que no presenta farciment.					
Es recolza en		Se li recolza		Afecció		Tipus			
				Si <input type="checkbox"/>					
Es lliura		Se li lliura		No <input type="checkbox"/>					
				%					

Annex 3. Inventari del material arqueològic

LLISTAT D'INVENTARI DE MATERIALS

Num identificació	Tipus		Centre d'arqueologia urbana de Barcelona
11000	Prehistòrica	13105	t.s. tardo-itàlica
11001	Neolítica	13106	t.s. sudgàl.lica
11050	del Coure	13107	t.s. marmorata
11100	del Bronze	13108	t.s. hispànica
11101	del Bronze àntic	13109	t.s. hispànica tardana
11102	del Bronze mig	13110	t.s. hispànica indeterminada
11103	del Bronze final	13111	t.s. africana A
12000	Protohistòrica sense determinar	13112	t.s. africana A/D
12001	Feno-púnica indeterminada	13113	t.s. africana A/C
12002	Feno-púnica engalba vermell	13114	t.s. africana C
12003	Feno-púnica engalba negre	13115	t.s. africana D
12004	Feno-púnica comuna	13116	t.s. africana indeterminada
12005	grega d'occident	13117	imitacions t.s. hispànica
12050	roja a torn	13118	t.s. clara B
12051	engalba roja	13119	t.s. lucente
12052	pintada	13120	paleocristiana grisa
12053	comuna ibèrica	13121	paleocristiana ataronjada
12054	grisa de la costa catalana	13122	late Roman C
12055	grollera	13123	produccions orientals
12056	grans recipient d'emmagatzematge	13124	vidrada romana
13001	grega indeterminada	13125	imitacions Clara D
13002	buchero nero	13126	paleocristiana pintada
13003	àtica figures negres	13150	parets fines indeterminades
13004	àtica figures vermelles	13151	p.f. itàliques
13005	àtica vernís negre	13152	p.f. d'Aco
13006	taller de les petites estampetes	13153	p.f. sudgàl.liques
13007	taller de Rhode	13154	p.f. de clorofolla d'ou
13008	taller de Nikia-Ion	13155	p.f. hispàniques
13009	taller pàteres 3 palmetes radials	13156	imitacions parets fines
13050	campaniana/vernís negre indeterminada	13200	llàntia indeterminada
13051	precampaniana	13201	llàntia grega
13052	campaniana A	13202	llàntia republicana
13053	campaniana A tardana	13203	llàntia republicana vernís negre
13054	campaniana B	13204	llàntia imperial
13055	campaniana boide	13205	llàntia imperial de volutes
13056	campaniana C	13206	llàntia imperial de disc
13057	campaniana empuritana	13207	llàntia imperial de canal
13058	etrusca vernís negre	13208	llàntia africana
13059	imitacions campanianes	13209	llàntia africana paleocristiana
13060	vernís negre púnic	13210	llàntia africana ARS
13100	terra sigil.lata indeterminada	13250	comuna oxidada
13101	presigil.lata	13251	comuna reduïda
13102	t.s. precoç	13252	comuna reduïda baix-imperial
13103	t.s. aretina	13253	comuna engalba blanca
13104	t.s. itàlica	13254	comuna engalba negra

13255	comuna engalba vermell	14050	islàmica indeterminada
13256	comuna roig pompeïà	14051	islàmica verd manganés
13257	comuna itàlica	14052	islàmica melada
13258	comuna africana	14053	islàmica corda seca total
13259	comuna empuritàna oxidada	14054	islàmica corda seca parcial
13260	comuna de cuina acurada	14055	islàmica esgrafiada
13261	imitacions comuna africana	14056	islàmica pintada
13262	comuna bescuitada	14057	islàmica dourada (reflex metàl.lic)
13300	àmfora indeterminada	14058	islàmica a motllo
13301	àmfora massaliota	14059	islàmica comú oxidada
13302	àmfora feno-púnica	14060	islàmica comú reduïda
13303	àmfora ebussitana	14100	vidrada blanca
13304	àmfora romana	14101	blanca i blava
13305	àmfora greco-itàlica	14102	blanca i blava de Barcelona
13306	àmfora itàlica	14103	blanca i blava catalana
13307	àmfora gàl.lica	14104	blanca i blava d'orles diverses
13308	àmfora hispànica	14105	blanca i blava de la butifarra
13309	àmfora bética	14106	blanca i blava de l'arracada
13310	àmfora tarraconense	14107	blanca i blava d'influència francesa
13311	àmfora lusitana	14108	blanca i blava de la cirereta
13312	àmfora africana	14109	blanca i blava de faixes o cintes
13313	àmfora oriental	14110	blanca i blava de la Segarra
13314	soports d'àmfores	14111	blanca i blava d'Escornelbou
13315	anforiscos	14112	blanca i blava de la panotxa
13316	disc terra cuita	14113	blanca i blava regalats
13317	taps	14114	blanca i blava de Poblet
13318	fragments vasos retallats	14115	blanca i blava de sanefa negativa
13319	altres accesoris	14116	blanca i blava de transició
13320	dollia	14117	blanca i blava amb la Tau
13321	àmfora rodia	14118	blanca i blava d'influència de Savona
13322	àmfora coríntia	14119	blanca i blava corbata o palmera
13323	àmfora Samos	14120	blanca i blava ditada
13400	comuna a torn oxidada època	14121	blanca i blava de blondes
13401	comuna a mà oxidada època	14122	blanca i blava de Paterna
13402	comuna a torn reduïda època	14123	blanca i blava de Manises
13403	comuna a mà reduïda època	14124	blanca i blava de Manises i groga
13404	comuna oxidada època indeterminada	14125	blanca i blava de la figueta
13405	comuna reduïda època indeterminada	14126	blanca i blava de la cirera
14000	Món Medieval i Modern indeterminat	14128	blanca i blava Paterna-Manises
14001	comuna oxidada a mà	14129	blanca i groga "orla d'influència del
14002	comuna oxidada a torn	14200	reflex metàl.lic
14003	comuna oxidada vidrada	14201	reflex metàl.lic producció catalana
14004	comuna reduïda a mà	14202	reflex metàl.lic de l'ungla
14005	comuna reduïda a torn	14203	reflex metàl.lic de sanefa amb gallons
14006	comuna reduïda vidrada	14204	reflex metàl.lic de sanefa amb fulles

14205	reflex metàl.lic de sanefa en negatiu	40008	caliça
14206	reflex metàl.lic decoració floral	40009	marbre
14207	reflex metàl.lic de fons picat	40010	alabastre
14208	reflex metàl.lic de pinzell-pinta	40011	conglomerat
14209	reflex metàl.lic decoració geomètrica	40012	travertí
14210	reflex metàl.lic amb lletres o anagrames	40013	pissarra
14211	reflex metàl.lic i blava	40014	pedres precioses
14212	reflex metàl.lic de Paterna	40015	minerals
14213	reflex metàl.lic de Manises	40016	fòssils
14214	reflex metàl.lic Paterna-Manises	40017	rierencs
14215	reflex metàl.lic sanefa reticulada	40018	calcàrea
14250	blanca i manganès	50000	alabastre
14251	bl.mg. blau i manganès	50001	arenisca
14252	bl.mg. verd i manganès	50002	elements ceràmics
14253	bl.mg. verd i manganès de Paterna	50003	estuc / arrebossat
14254	bl.mg. verd i manganès de Manises	50004	fusta
14255	bl.mg. verd i manganès catalana	50005	imbrex
14256	bl.mg. i verd	50006	indeterminat
14257	bl.mg. i policroma	50007	maó
14300	pisa blanca	50008	marbre
14301	pisa decorada	50009	morter
14302	porcelana	50010	mosaic
14303	Pickman / Cartuja	50011	tesseles
14304	d'importació	50012	opus signinum
14305	maiolica ligur	50013	pintura / estuc pintat
14306	policroma	50014	rajoles
14400	vaixella s. XX	50015	tegula
15000	Material ceràmic no recipient	50016	tegula mammata
20000	Metall indeterminat	50017	tegula de suports
20001	bronze	50018	terracotes
20002	ferro	50019	tovots / tapial
20003	plata	50020	cornisa
20004	or	50021	columna
20005	plom	50022	capitel
20006	aleacions diverses	50023	carreu
20007	altres metalls	50024	antefix
20008	coure	50025	canonada
40000	indeterminat	50026	gàrgola
40001	sílex	50027	tubuli
40002	quarç	50028	teula vidrada
40003	jaspi	50029	teula
40004	granit	50030	rajola blanca i blava (XVI)
40005	sorrenca	50031	rajola bl. i blava moderna (XVII-XVIII)
40006	volcànic	50032	rajola policroma (XVIII-XIX)
40007	micaesquist	50033	rajola policroma anterior al s.XVIII

50034	rajola bl. i blava anterior s.XVIII
50035	canaló
50036	motllura
50037	rajola vidrada
60000	Matèria orgànica general
60001	ós
60002	ivori
60003	closca
60004	fusta treballada
60005	teixit
60006	cuiro
60007	vegetals
60008	paper
60050	restes antropològics
60051	macrofauna
60052	microfauna
60053	fauna aquàtica
60054	malacofauna
60055	fusta no treballada
60056	carbó
60057	granes
60058	fauna terretre no definida
70000	terra
70001	morter
70002	pedra
70003	metall
70004	carbó (anàlisi antracològic)
70005	pol.len
70006	granes
70007	llavors
70008	carbó (C.14)

INVENTARI DE MATERIALS

Num. Intervenció: 071/05

Jaciment: Parc de la Ciutadella

Districte

Carrer

Parcel·la

Data

Ciutat Vella

C/Pujades 10-20)

Àrea:

Sector:

Àmbit:

UE: 101

Num. Frag.	Class.	Def.Fragm.	Tipo.	Tècnica	Pasta	Decoració		Acabats		Observacions
						Int.	Ext.	Int.	Ext.	
1	14003	FO		TO	AO			VI		Greixera
1	14003	NA		TO	AO			VI	VI	
1	14003	FO	COL	TO	AO			VI	VI	Vidriat exterior parcial
1	14003	VO	CSS	TO	AO			VI	VI	
2	14003	VO	GIB	TO	AO			VI	VI	
1	14003	FO	OLL	TO	AO			VI	VI	
1	14005	FO	FOG	TO	AR					
1	14102	SF		TO	AO			VI	VI	Vidriat exterior parcial
1	50031	VO								Darreries del XVI- Principis del XVII

Àrea:

Sector:

Àmbit:

UE: 303

Num. Frag.	Class.	Def.Fragm.	Tipo.	Tècnica	Pasta	Decoració		Acabats		Observacions
						Int.	Ext.	Int.	Ext.	
1	14003	VO		TO	AO			VI	VI	Vidriat marró
1	14003	VO		TO	AO			VI	VI	Vidriat marró
1	14103	SF		TO	AO			VI	VI	
1	14306	SF		TO	AO			VI	VI	Polícroma moderna
1	30000	VO	AMP							Vidre verd i modern

Annex 4. Inventari fotogràfic







PARC DE LA
CIUTADELLA
071/05
UE 302

An archaeological excavation site showing a rectangular pit in the ground. A red and white striped scale bar is positioned vertically on the left side of the pit. A blue label with white text is placed on the ground at the bottom of the pit. A red arrow points to the bottom of the pit. The soil is dark brown and appears to be a mix of earth and sand. The pit is surrounded by a rough, uneven ground surface.

PARC DE LA
CIUTADELLA
071/05





PARD DE LA
CIUTADELLA
071/08











TRAMO DE LA
CALLE DEL
MUNICIPIO





PARC DE LA
CIUTADELLA
071/05
UE 201
202









PANE DE LA
GRUACE IIA
87/08

INVENTARI FOTOGRAFÍES DIGITALS

Num.	Sector	UE
1	1	
Foto final del sector 1. Vist des del sud-est		
2	1	
Detall dels serveis actuals trobats al sector 1. Vist des del sud-est		
3	1	
Vista general del sector 1. Vist des de l'oest		
4	1	
Vista general del sector 1. Vist des de l'oest		
5	2	201 202
Detall de la UE:201 i la UE:202. Vist des de l'est		
6	2	
Procès d'excavació del sector 2. Vist des de l'est		
7	1	
Detall dels serveis actuals trobats al sector 1. Vist des del sud-oest		
8	3	
Procès d'excavació del sector 3. Vist des del sud-est		
9	2	
Procès d'excavació del sector 2. Vist des de l'oest		
10	2	
Procès d'excavació del sector 2. Vist des de l'oest		
11	2	
Procès d'excavació del sector 2. Vist des de l'oest		
12	3	
Vista general del sector 3. Vist des del sud-est		
13	3	
Detall d'una de les canalitzacions. Vist des del nord-oest		
14	3	
Detall d'una de les canalitzacions. Vist des del nord-oest		
15	3	302
Detall de la canalització UE:302. Vist des del sud-oest		
16	2	
Foto final del sector 2 amb els diferents serveis actuals. Vist des de l'est		
17	2	
Foto final del sector 2 amb els diferents serveis actuals. Vist des de l'oest		
18	3	302
Detall de la canalització UE:302. Vist des del sud-est		
19	3	302
Detall de la canalització UE:302. Vist des del sud-est		

Num.	Sector	UE
20	3	302
Detall de la canalització UE:302. Vist des del sud-est		